

_AKTIONSZEITRAUM: 01.03. - 30.04.2025

**M4000 – Höchstleistung
wird universell.**



Ihr
Preisvorteil

65%

bei einer Mindestabnahme
von 20, 50 oder 100 WSP

Unsere Kompetenz in der Zerspantung – Ihre Vorteile

- Systemwendeschnidplatte werkzeugübergreifend
in allen M4000 - Fräskörpern einsetzbar
- höchste Wirtschaftlichkeit dank 4 Schneidkanten
- höchste Standzeiten durch TigerTec® Gold Schneidstoffe



Walter M4000 – Höchstleistung wird universell.



Systemwendeplatte SD ...

- Quadratisch, positive Grundform
- Unterschiedliche Sorten und Geometrien

Powered by
Tiger-tec®Gold



Eckfräser
M4132



High-Feed-Fräser
M4002



Planfräser
M4003



Fasfräser
M4574

DIE SYSTEMWENDEPLATTEN

- 15°-Freiwinkel
- Geschliffene Auflage: verbessert den Sitz der Wendeschneidplatten im Plattensitz, verringert Vibrationen

Quadratische Wendeschneidplatten:

- Einsetzbar in Plan-, Eck-, High-Feed-, Bohrnuten-, Igel-, Fas- und T-Nutenfräsern
- 4 Schneidkanten
- Umfangsgesinterte Ausführung für höchste Wirtschaftlichkeit
- Umfangsgeschliffen mit Nebenschneiden (45° + 90°) für beste Bauteiloberflächen

IHRE VORTEILE

- Hohe Wirtschaftlichkeit und reduzierter Aufwand in der Beschaffung und Lagerhaltung durch universell einsetzbare Systemwendeplatte
- Geringer Leistungsbedarf durch hochpositive Geometrien
- CVD-beschichtete Sorten (WKP25S, WKP35S und WKP35G) für die Stahl- und Gussbearbeitung sowie (WSM45X) für die Bearbeitung von rostfreien Stählen und schwer zerspanbaren Materialien
- PVD-beschichtete Sorten (WKK25G, WSM35G und WSP45G) für die Stahl- und Gussbearbeitung, nichtrostende Stähle sowie für schwer zerspanbare Materialien

Die Wendeschneidplatte mit Xtra-Performance.

Ihr Preisvorteil
65%
bei einer Mindestabnahme von 20, 50 oder 100 WSP

DAS WERKZEUG

- High-Feed-Fräser M4002 mit 3 Zahnteilungen
- Schnitttiefe 1,0 / 1,5 / 2,0 mm
- Ø 20–125 mm
- Schnittstellen: Zylinderschaft, ScrewFit, zylindrisch-modular, Bohrungsaufnahme

DIE ANWENDUNG

- High-Feed-Fräsen in Stahl und Guss, nichtrostenden Stählen sowie schwer zerspanbaren Werkstoffen
- Lang auskragende Werkzeuge
- Anspruchsvolle Aufgaben im Werkzeug- und Formenbau, Allgemeiner Maschinenbau

DIE WENDESCHNEIDPLATTE

- Quadratische Systemwendeplatte
- Wellenförmige Ausführung der Freifläche erleichtert die Geometrieauswahl
- 4 Schneidkanten
- 15° Freiwinkel
- Umfangsgesinterte Ausführung für höchste Wirtschaftlichkeit
- Unterschiedliche Eckenausführung

Für maximale Produktivität:

- Wendeschneidplatten SDMX mit geschwungener Schneidkante
- 2 Wendeschneidplattengrößen mit Nebenschneide (SDMX0904ZDR- .. und SDMX1205ZDR- ..)

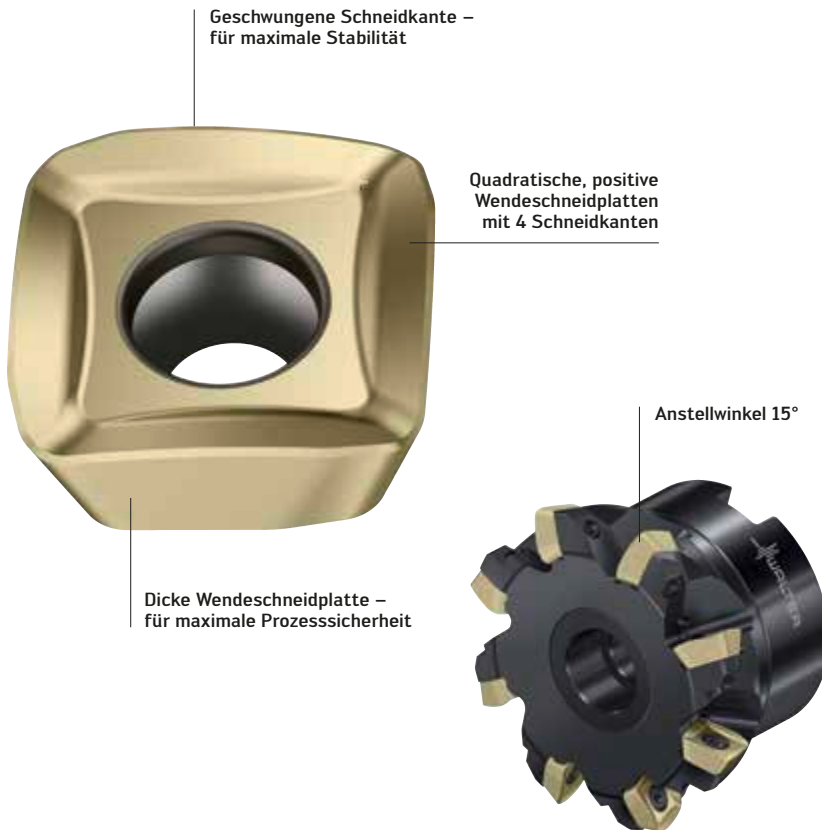

ANWENDUNGSBEISPIEL

Bremsen-Flansch

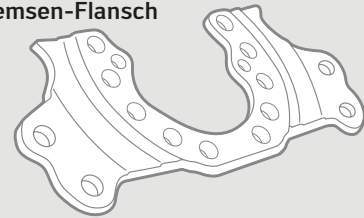

Werkstoff: S690Q (1.8928) – ISO P
Werkzeug: M4002-080-B27-08-02
Wendeschneidplatte: SDMX1205ZDR-E27
Schneidstoff: WSP45G

Schnittdaten:

	Wettbewerber	Walter M4002 mit SDMX
v_c (m/min)	280	280
f_z (mm)	0,88	1,12
a_p (mm)	1,3–1,6	1,3–1,6
a_e (mm)	30–40	30–40
v_f (mm/min)	7843	10000

Vergleich: Standmenge

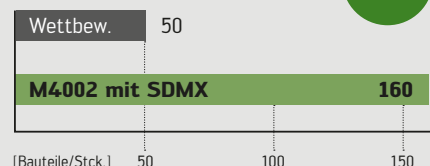

High-Feed-Fräser M4002

Abb.: SDMX1205ZDR-E27 WSP45G

IHRE VORTEILE

- Maximale Produktivität durch höchste Schnittdaten und Standzeiten
- Prozesssicher durch maximale Stabilität aufgrund der geschwungenen Schneidkante bei Verwendung der SDMX - Wendeplatten
- Reduzierte Werkzeugkosten durch universelle Einsetzbarkeit
- Höchste Wirtschaftlichkeit durch Tiger-tec® Schneidstoffe, hohe Zähnezahzahl und geringe Schneidstoffkosten

Vier Schneidkanten für einzigartige Oberflächen.



DAS WERKZEUG

- Planfräser mit Anstellwinkel 45° und 4-schneidiger Systemwendeplatte
- Durchmesserbereich 20–125 mm
- Mit Zylinderschaft und Bohrungsaufnahme
- 2 Plattengrößen: SD..09T3.. und SD .. 1204 ..
- Schnitttiefe 4,5 / 6,5 mm

DIE ANWENDUNG

- Planfräsen von Stahl, Guss, nichtrostenden Stählen, Nichteisen-Metallen sowie schwer zerspanbaren Werkstoffen
- Schruppen, Semi-Schlichten und Schlichten

DIE WENDESCHNEIDPLATTEN

- Quadratische Systemwendeplatten mit Nebenschneiden
- 15°-Freiwinkel
- Umfangsgesinterte Ausführung für höchste Wirtschaftlichkeit
- Umfangsgeschliffene Ausführung für höchste Präzision
- Verschiedene Geometrien verfügbar
- CVD-beschichtete Sorten: WKP25S, WKP35S, WKP35S, WKP35G und WSM45X
- 3 PVD-beschichtete Sorten: WKK25G, WSM35G und WSP45G
- unbeschichtete Cermet Sorte WEP20 zum Schlichten

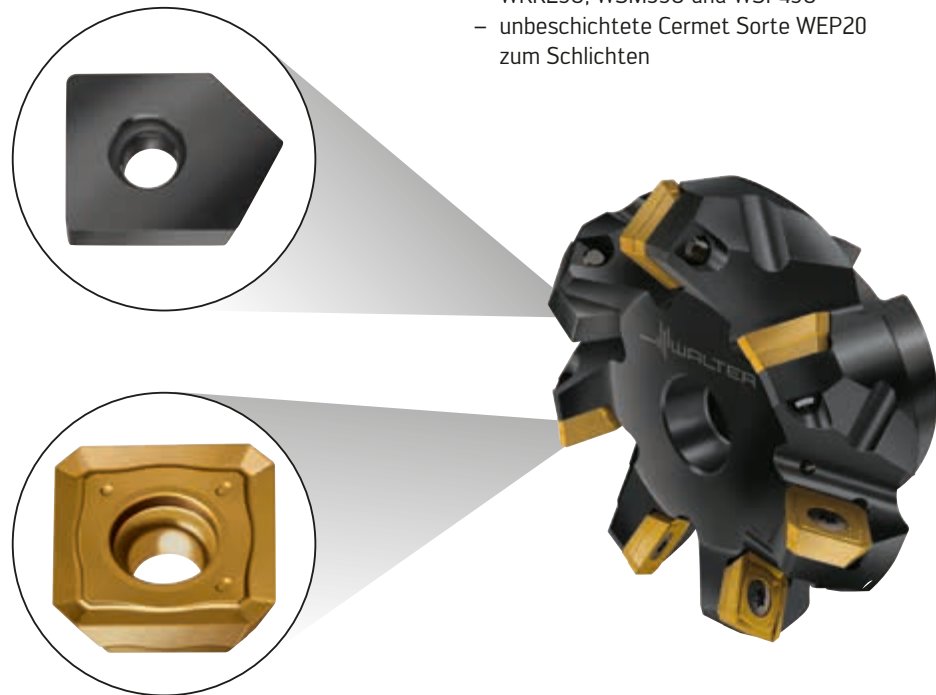

IHRE VORTEILE

- Hohe Wirtschaftlichkeit durch universell einsetzbare Systemwendeplatte
- Reduzierter Aufwand für Beschaffung und Lagerhaltung
- 4 Schneidkanten pro Wendeschneidplatte
- Einsparung von Bearbeitungsschritten durch Schrubb-/Schlicht-Kombinationen
- Geringer Leistungsbedarf durch hochpositive Geometrien

Stark auch in schwer zerspanbarem Material.

Ihr Preisvorteil
65%
bei einer Mindestabnahme von 20, 50 oder 100 WSP

DAS WERKZEUG

- Eckfräser mit 4-schneidiger Systemwendepatte
- Durchmesserbereich 16–125 mm
- Modulare ScrewFit- und zylindrisch-modulare-Schnittstelle, Weldonschaft oder Bohrungsaufnahme
- 3 Wendeschneidplattengrößen: SD..06T2..., SD..09T3.. und SD .. 1204 ..
- Schnitttiefen: 5,6 / 8,4 / 11,6 mm



Ventilgehäuse – Schruppen Außenkontur

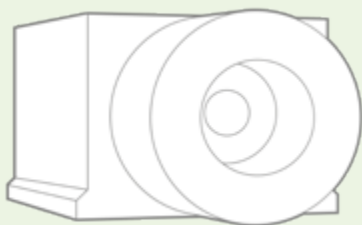

Material: X 6CrNiMoTi 17-12-2 (1.4571), ISO M
Werkzeug: M4132-050-B22-06-09
Wendeschneidplatte: SDMT09T308-F57
Schneidstoff: WSP45G

Schnittdaten:

	bisher	M4132
Zähnezahl	5	6
D_c	50 mm	50 mm
v_c	181 m/min	181 m/min
f_z	0.167 mm	0.167 mm
a_p	7 mm	7 mm
a_e	5 mm	5 mm

Vergleich Standzeit [min]

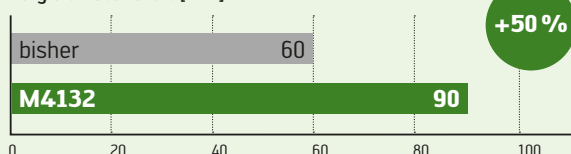

DIE WENDESCHNEIDPLATTEN

- Quadratische Systemwendeschneidplatten: Einsetzbar in Plan-, Eck-, High-Feed-, Bohrnuten-, Igel-, Fas- und T-Nutenfräsern
- Wellenförmige Ausführung der Freifläche erleichtert die Geometrieauswahl
- 4 Schneidkanten
- 15° Freiwinkel
- Umfangsgesinterte Ausführung für höchste Wirtschaftlichkeit
- Umfangsgeschliffene Ausführung mit Nebenschneiden für beste Oberflächen am Bauteil

Powered by Tiger-tec® Gold

DIE ANWENDUNG

- Zum Plan- und Eckfräsen in allen Stahl- und Gusswerkstoffen, nichtrostenden Stählen sowie schwer zerspanbaren Materialien

Wirtschaftlich fräsen – mit vier Schneidkanten pro Wendeschneidplatte.



DAS WERKZEUG

- Fasfräser Kappa 30°, 45° und 60° mit 4-schneidiger Systemwendeplatte
- Durchmesserbereich 8–40 mm
- Mit modularer ScrewFit-Schnittstelle, zylindrisch-modularer Schnittstelle oder Zylinderschaft
- 3 Wendeschneidplattengrößen: SD..06T2..., SD..09T3... und SD .. 1204 ..
- Überlange Zylinderschäfte können individuell gekürzt werden



DIE WENDESCHNEIDPLATTEN

- Quadratische Systemwendeplatte, einsetzbar in Plan-, Eck-, High-Feed-, Bohrnuten-, Igel-, Fas- und T-Nutenfräsern
- Wellenförmige Ausführung der Freifläche erleichtert die Identifikation der Geometrie
- 4 Schneidkanten
- 15° Freiwinkel
- Umfangsgesinterte Ausführung für höchste Wirtschaftlichkeit

Powered by Tiger-tec® Gold

DIE ANWENDUNG

- Zum Fasen und Entgraten aller Stahl- und Gusswerkstoffe, nichtrostender Stähle sowie schwer zerspanbarer Materialien
- Vorwärts- und Rückwärtsfasen

Hohe Wirtschaftlichkeit

- Reduzierter Aufwand in der Beschaffung und Lagerhaltung durch universell einsetzbare Systemwendeplatte
- 4 Schneidkanten pro Wendeschneidplatte

Ressourcenschonendes Konzept

- Geringer Leistungsbedarf durch hochpositive Geometrien

Powered by Tiger-tec® Gold

- CVD-beschichtete Sorten (WKP25S, WKP35S, WKP35G) für die Stahl- und Gussbearbeitung sowie 1 CVD-beschichtete Sorte (WSM45X) für die Bearbeitung von rostfreien Stählen und schwer zerspanbaren Materialien
- PVD-beschichtete Sorten (WKK25G, WSM35G und WSP45G) für die Stahl- und Gussbearbeitung, für die Bearbeitung nichtrostender Stähle sowie für die Bearbeitung schwer zerspanbarer Materialien

High Feed-Fräser M4002

- 4 Schneidkanten pro Wendeschneidplatte

Ihr
Preisvorteil
65%
bei einer Mindestabnahme
von 20, 50 oder 100 WSP



**Sparen Sie am Preis,
aber nicht an der Qualität.**

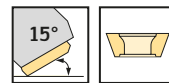
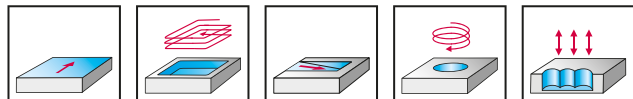

	P	M	K	N	S	H	O
M4002	●●	●●	●●	●●	●●		

Werkzeug	Bezeichnung	D _C mm	D _a * mm	d ₁ mm	l ₄ mm	l ₁ mm	L _c mm	a _r mm	z	Anz WSP	Type	Preis	Bestellmenge
<p>ScrewFit</p>	M4002-020-T18-02-01BOW	8,4	20	18,5	30		1	5,7	2	20	SD .. 06 ..	105,00 €	
	M4002-025-T22-02-01,5BOW	8,3	25	22	40		1,5	8,4	2	20	SD .. 09 ..	111,30 €	
	M4002-025-T22-03-01BOW	13,4	25	22	35		1	5,7	3	20	SD .. 06 ..	116,90 €	
	M4002-032-T28-03-01,5BOW	15,3	32	28	40		1,5	8,4	3	20	SD .. 09 ..	123,55 €	
	M4002-032-T28-04-01BOW	20,4	32	28	40		1	5,7	4	20	SD .. 06 ..	129,50 €	
	M4002-035-T28-03-01,5BOW	18,3	35	28	40		1,5	8,4	3	20		123,55 €	
	M4002-040-T36-04-01,5BOW	23,3	40	36	40		1,5	8,4	4	20	SD .. 09 ..	136,50 €	
	M4002-042-T36-03-01,5BOW	25,3	42	36	40		1,5	8,4	3	20		129,85 €	
<p>zylindrisch modular</p>	M4002-020-TC10-02-01BOW	8,4	20	18,5	30		1	5,7	2	20	SD .. 06 ..	100,10 €	
	M4002-025-TC12-02-015BOW	8,09	25	22	40		1,5	8,4	2	20	SD .. 09 ..	105,70 €	
	M4002-025-TC12-03-01BOW	13,4	25	22	35		1	5,7	3	20	SD .. 06 ..	111,30 €	
	M4002-032-TC16-03-015BOW	15,09	32	28	40		1,5	8,4	3	20	SD .. 09 ..	117,60 €	
	M4002-035-TC16-03-015BOW	18,09	35	28	40		1,5	8,4	3	20		117,60 €	
	M4002-035-TC16-04-01BOW	23,4	35	28	40		1	5,7	4	20	SD .. 06 ..	123,55 €	
<p>Zylinderschaft</p>	M4002-020-A20-02-01BOW	8,4	20	20	30	200	1	5,7	2	20		105,00 €	
	M4002-025-A25-03-01BOW	13,4	25	25	35	200	1	5,7	3	20	SD .. 06 ..	116,90 €	
	M4002-032-A32-04-01BOW	20,4	32	32	40	250	1	5,7	4	20		129,50 €	

* Gemessen über SD .. 06 .., SD .. 09 .., SDM .. 12 ..
Körper und Einbauteile sind im Lieferumfang enthalten.

Wendeschneidplatten	
Bezeichnung	Bestellmenge

Wendeschneidplatten	
Bezeichnung	Bestellmenge

Bestellbeispiel:
beim Kauf eines M4002-050-B22-05-01,5BOW sind mindestens 50 Wendeschneidplatten (Anzahl WSP), z.B. SDMX0904ZDR-E27 WSP45G, zu bestellen und in der Tabelle links einzutragen.

Dieses Formular nutzen und gleich per E-Mail bestellen!
→ team@noll.de

Absender:

Firma _____

Name: _____

Straße / Hausnr. _____

PLZ / Ort: _____

In Kooperation mit:

Georg Noll Werkzeugmaschinen GmbH
Im Taubental 4
41468 Neuss

Tel.: 02131-3806-0
Fax: 02131-3806-59

Start-Termin ist der 01.03.2025. Aktionszeitraum: 8 Wochen bzw. solange der Vorrat reicht. Die Lieferzeit beträgt 3 bis 5 Werktage. Aktionsware ist vom Umtausch ausgeschlossen. Abbildungen ähnlich, Änderungen vorbehalten. **Alle verkaufsfähigen SDxx – Wendeschneidplatten aus dem M4000 Programm sind Bestandteil der Promotion. Hier gezeigte Produkte sind ein Auszug des gesamten M4000 Produktspektrums.**

walter-tools.com

High Feed-Fräser M4002

- 4 Schneidkanten pro Wendeschneidplatte

Ihr
Preisvorteil
65%
bei einer Mindestabnahme
von 20, 50 oder 100 WSP



**Sparen Sie am Preis,
aber nicht an der Qualität.**

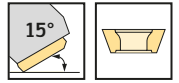
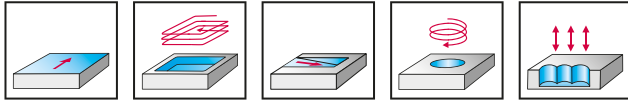

	P	M	K	N	S	H	O
M4002	●●	●●	●●	●●	●●		

Werkzeug

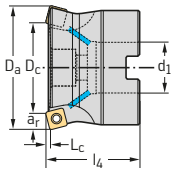

Bohrungsaufnahme DIN 138

Bezeichnung	D _c mm	D _a * mm	d ₁ mm	l ₄ mm	l ₁ mm	L _c mm	a _r mm	z	Anzahl WSP	Type	Preis	Bestellmenge
M4002-040-B16-05-01BOW	28,4	40	16	40		1	5,7	5	50	SD .. 06 ..	136,15 €	
M4002-042-B16-04-01,5BOW	25,3	42	16	40		1,5	8,4	4	20	SD .. 09 ..	129,85 €	
M4002-050-B22-04-02BOW	27,2	50	22	40		2	11,4	4	20	SD .. 12 ..	156,10 €	
M4002-050-B22-05-01,5BOW	33,3	50	22	40		1,5	8,4	5	50	SD .. 09 ..	163,45 €	
M4002-050-B22-05-02BOW	27,2	50	22	40		2	11,4	5	50	SD .. 12 ..	163,45 €	
M4002-052-B22-04-01,5BOW	35,3	52	22	40		1,5	8,4	4	20	SD .. 09 ..	156,10 €	
M4002-052-B22-04-02BOW	29,2	52	22	40		2	11,4	4	20	SD .. 12 ..	156,10 €	
M4002-052-B22-05-01,5BOW	35,3	52	22	40		1,5	8,4	5	50	SD .. 09 ..	163,45 €	
M4002-052-B22-05-02BOW	29,2	52	22	40		2	11,4	5	50	SD .. 12 ..	163,45 €	
M4002-052-B22-06-01BOW	40,4	52	22	40		1	5,7	6	50	SD .. 06 ..	170,80 €	
M4002-063-B22-05-02BOW	40,2	63	22	40		2	11,4	5	50	SD .. 12 ..	190,75 €	
M4002-063-B22-06-01,5BOW	46,3	63	22	50		1,5	8,4	6	50	SD .. 09 ..	199,50 €	
M4002-063-B22-06-02BOW	40,2	63	22	40		2	11,4	6	50	SD .. 12 ..	199,50 €	
M4002-066-B27-05-01,5BOW	49,3	66	27	50		1,5	8,4	5	50	SD .. 09 ..	190,75 €	
M4002-066-B27-05-02BOW	43,2	66	27	50		2	11,4	5	50	SD .. 12 ..	190,75 €	
M4002-066-B27-06-01,5BOW	49,3	66	27	50		1,5	8,4	6	50	SD .. 09 ..	199,50 €	
M4002-066-B27-06-02BOW	43,2	66	27	50		2	11,4	6	50		199,50 €	
M4002-080-B27-06-02BOW	57,2	80	27	50		2	11,4	6	50		227,85 €	
M4002-080-B27-08-02BOW	57,2	80	27	50		2	11,4	8	50		247,45 €	
M4002-085-B27-05-02BOW	62,2	85	27	50		2	11,4	5	50		218,05 €	
M4002-085-B27-06-02BOW	62,2	85	27	50		2	11,4	6	50	SD .. 12 ..	227,85 €	
M4002-085-B27-08-02BOW	62,2	85	27	50		2	11,4	8	50		247,45 €	
M4002-100-B32-07-02BOW	77,2	100	32	60		2	11,4	7	50		267,40 €	
M4002-100-B32-09-02BOW	77,2	100	32	60		2	11,4	9	100		284,20 €	
M4002-125-B40-08-02BOW	102,2	125	40	60		2	11,4	8	50		309,40 €	

* Gemessen über SD .. 06 .., SD .. 09 .., SDM .. 12 ..

Körper und Einbauteile sind im Lieferumfang enthalten.

Wendeschneidplatten	
Bezeichnung	Bestellmenge

Wendeschneidplatten	
Bezeichnung	Bestellmenge

Bestellbeispiel:

beim Kauf eines M4002-050-B22-05-01,5BOW sind mindestens 50 Wendeschneidplatten (Anzahl WSP), z.B. SDMX0904ZDR-E27 WSP45G, zu bestellen und in der Tabelle links einzutragen.

Dieses Formular nutzen und gleich per E-Mail bestellen!

→ team@noll.de

Absender:

Firma: _____

Name: _____

Straße / Hausnr. _____

PLZ / Ort: _____

In Kooperation mit:

Georg Noll Werkzeugmaschinen GmbH
Im Taubental 4
41468 Neuss

Tel.: 02131-3806-0

Fax: 02131-3806-59



Start-Termin ist der 01.03.2025. Aktionszeitraum: 8 Wochen bzw. solange der Vorrat reicht. Die Lieferzeit beträgt 3 bis 5 Werktage.

Aktionsware ist vom Umtausch ausgeschlossen. Abbildungen ähnlich, Änderungen vorbehalten. **Alle verkaufsfähigen SDxx – Wendeschneidplatten aus dem M4000 Programm sind Bestandteil der Promotion. Hier gezeigte Produkte sind ein Auszug des gesamten M4000 Produktspektrums.**

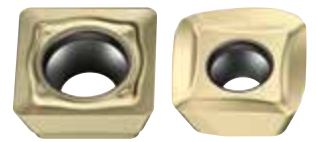
walter-tools.com



Wendeschneidplatten

Bezeichnung	Toleranzklasse	Anzahl Schneidkanten	r mm	b mm	P				M			K				N		S		
					HC				HC			HC				HC	HW	HC		
					WKP25S	WKP35G	WKP35S	WSP45G	WSM35G	WSM45X	WSP45G	WAK15	WK25G	WKP25S	WKP35G	WKP35S	WXN15	WK10	WSM35G	WSM45X
 SDHT09T308-G88	H	4	0.8																	
SDMT09T308-D57	M	4	0.8		☉	☉	☉	☉	☉				☉	☉	☉				☉	☉
SDMT09T308-F57	M	4	0.8		☉	☉	☉	☉	☉				☉	☉	☉				☉	☉
SDMT09T312-F57	M	4	1.2		☉	☉	☉	☉												☉
SDMT09T316-F57	M	4	1.6		☉	☉	☉	☉												☉
SDMT09T320-F57	M	4	2.0		☉	☉	☉	☉												☉
SDMW09T308-A57	M	4	0.8		☉	☉	☉	☉												☉
SDMW09T320-A57	M	4	2.0		☉	☉	☉	☉												☉
SDHT06T204-G88	H	4	0.4																☉	☉
SDMT06T204-D57	M	4	0.4		☉	☉	☉	☉	☉				☉	☉	☉				☉	☉
SDMT06T204-F57	M	4	0.4		☉	☉	☉	☉	☉				☉	☉	☉				☉	☉
SDMT06T208-F57	M	4	0.8		☉	☉	☉	☉												☉
SDMT06T212-F57	M	4	1.2		☉	☉	☉	☉												☉
SDMW06T204-A57	M	4	0.4		☉	☉	☉	☉												☉
SDHT120408-G88	H	4	0.8																☉	☉
SDMT120408-D57	M	4	0.8		☉	☉	☉	☉	☉				☉	☉	☉				☉	☉
SDMT120408-F57	M	4	0.8		☉	☉	☉	☉	☉				☉	☉	☉				☉	☉
SDMT120412-F57	M	4	1.2		☉	☉	☉	☉												☉
SDMT120416-F57	M	4	1.6		☉	☉	☉	☉												☉
SDMT120420-F57	M	4	2.0		☉	☉	☉	☉												☉
SDMT120425-F57	M	4	2.5		☉	☉	☉	☉												☉
SDMW120408-A57	M	4	0.8		☉	☉	☉	☉												☉
SDMW120425-A57	M	4	2.5		☉	☉	☉	☉					☉	☉	☉					☉
 SDMT09T3ZDR-D57	M	4	0.8	1.2	☉	☉	☉	☉												☉
SDMX0904ZDR-E27	M	4	1.0	0.8	☉	☉	☉	☉												☉
SDMX0904ZDR-E57	M	4	1.0	0.8	☉	☉	☉	☉												☉
SDMT06T2ZDR-D57	M	4	0.4	1.2	☉	☉	☉	☉												☉
SDMT1204ZDR-D57	M	4	0.8	1.8	☉	☉	☉	☉												☉
SDMX1205ZDR-E27	M	4	2.0	1.2	☉	☉	☉	☉												☉
SDMX1205ZDR-E57	M	4	2.0	1.2	☉	☉	☉	☉												☉

Für Wendeschneidplatten SD.120425 muss der Körper am Umfang nachgearbeitet werden.
 $R_{\text{Körper}} = r_{\text{Wendeschneidplatte}}$

HC = beschichtetes Hartmetall
 HW = unbeschichtetes Hartmetall

Absender:

Firma _____

Name: _____

Straße / Hausnr. _____

PLZ / Ort: _____

Dieses Formular nutzen und gleich per E-Mail bestellen!
 → team@noll.de

In Kooperation mit:

Georg Noll Werkzeugmaschinen GmbH
 Im Taubental 4
 41468 Neuss

Tel.: 02131-3806-0
 Fax: 02131-3806-59

Start-Termin ist der 01.03.2025. Aktionszeitraum: 8 Wochen bzw. solange der Vorrat reicht. Die Lieferzeit beträgt 3 bis 5 Werktage.
 Aktionsware ist vom Umtausch ausgeschlossen. Abbildungen ähnlich, Änderungen vorbehalten. **Alle verkaufsfähigen SDxx – Wendeschneidplatten aus dem M4000 Programm sind Bestandteil der Promotion. Hier gezeigte Produkte sind ein Auszug des gesamten M4000 Produktspektrums.**

walter-tools.com

Planfräser

M4003 mm

- 4 Schneidkanten pro Wendeschneidplatte



**Sparen Sie am Preis,
aber nicht an der Qualität.**

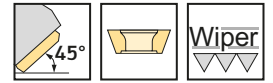
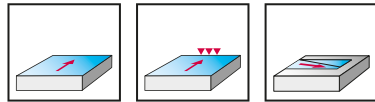

M4003	P	M	K	N	S	H	O
	●	●	●	●	●	●	●

Werkzeug	Bezeichnung	D _c mm	d ₁ mm	l ₄ mm	l ₁ mm	L _c mm	z	Anzahl WSP	Type	Preis	Bestellmenge
<p>Zylinderschaft</p>	M4003-020-A20-02-4.5BOW	20	20	35	110	4,5	2	20	SD .. 09 ..	108,15 €	
	M4003-025-A25-03-4.5BOW	25	25	35	110	4,5	3	20		120,40 €	
	M4003-032-A32-04-4.5BOW	32	32	35	110	4,5	4	20		133,70 €	
<p>Bohrungsaufnahmen DIN 138</p>	M4003-032-B16-04-4.5BOW	32	16	40		4,5	4	20	SD .. 09 ..	127,05 €	
	M4003-032-B16-05-4.5BOW	32	16	40		4,5	5	50		133,35 €	
	M4003-040-B16-04-4.5BOW	40	16	40		4,5	4	20		134,05 €	
	M4003-040-B16-06-4.5BOW	40	16	40		4,5	6	50		146,65 €	
	M4003-050-B22-06-4.5BOW	50	22	40		4,5	6	50		176,05 €	
	M4003-050-B22-08-4.5BOW	50	22	40		4,5	8	50		191,45 €	
	M4003-063-B22-07-4.5BOW	63	22	40		4,5	7	50		214,20 €	
	M4003-063-B22-10-4.5BOW	63	22	40		4,5	10	100		232,05 €	
	M4003-080-B27-08-4.5BOW	80	27	50		4,5	8	50		255,15 €	
	M4003-080-B27-12-4.5BOW	80	27	50		4,5	12	100		275,45 €	
M4003-100-B32-09-4.5BOW	100	32	50		4,5	9	100	292,60 €			
M4003-100-B32-14-4.5BOW	100	32	50		4,5	14	100	321,30 €			

Körper und Einbauteile sind im Lieferumfang enthalten

Wendeschneidplatten	
Bezeichnung	Bestellmenge

Wendeschneidplatten	
Bezeichnung	Bestellmenge

Bestellbeispiel:
beim Kauf eines M4003-050-B22-06-4.5BOW sind mindestens 50 Wendeplatten (Anzahl WSP), z.B. SDMT09T3AZN-D57 WSP45G, zu bestellen und in die Tabelle links einzutragen

Absender:

Firma _____

Name: _____

Straße / Hausnr. _____

PLZ / Ort: _____

Dieses Formular nutzen und gleich per E-Mail bestellen!

→ team@noll.de

In Kooperation mit:

Georg Noll Werkzeugmaschinen GmbH
Im Taubental 4
41468 Neuss

Tel.: 02131-3806-0

Fax: 02131-3806-59

Start-Termin ist der 01.03.2025. Aktionszeitraum: 8 Wochen bzw. solange der Vorrat reicht. Die Lieferzeit beträgt 3 bis 5 Werktage. Aktionsware ist vom Umtausch ausgeschlossen. Abbildungen ähnlich, Änderungen vorbehalten. **Alle verkaufsfähigen SDxx – Wendeschneidplatten aus dem M4000 Programm sind Bestandteil der Promotion. Hier gezeigte Produkte sind ein Auszug des gesamten M4000 Produktspektrums.**

walter-tools.com



Wendeschneidplatten

	Bezeichnung	Toleranzklasse	Anzahl Schneidkanten	r inch	b inch	P					M					K					S		H												
						HC					HC					HC					HC	HW	HC	HC											
						WHH15X	WKP25S	WKP35G	WKP35S	WPM15G	WSP45G	WXMI15	WPM15G	WSM35G	WSM45X	WSP45G	WXMI15	WAK15	WHH15X	WKK25G	WKP25S	WKP35G	WKP35S	WPM15G	WXMI15	WXNI15	WK10	WSM35G	WSM45X	WSP45G	WHH15X				
	SDGT09T3AZN-F57	G	4	0,012	0,055	☺	☺	☺	☺	☺			☺				☺				☺	☺	☺												
	SDGT09T3AZN-G77	G	4	0,012	0,047																														
	SDHT09T3AZN-G88	H	4	0,012	0,047																														
	SDMT09T3AZN-D57	M	4	0,012	0,047	☺	☺	☺	☺	☺			☺								☺	☺	☺	☺											
	SDMT09T3AZN-F57	M	4	0,012	0,055	☺	☺	☺	☺	☺											☺	☺	☺	☺											
	SDMW09T3AZN-A57	M	4	0,012	0,047													☺																	
	SDET09T3AZN57 WEP20	E	4	0,3	1,4	☺	☺																												
	SDHX09T3AZR-A88	H	1	0,020	0,22	☺				☺	☺																								
	SDHT09T304-G88	H	4	0,016																															
	SDHT09T308-G88	H	4	0,031																															
	SDMT09T304-F57	M	4	0,016			☺	☺	☺	☺																									
	SDMT09T308-F57	M	4	0,031			☺	☺	☺	☺											☺	☺	☺	☺											
	SDMT09T312-F57	M	4	0,047																															
	SDMT09T316-F57	M	4	0,063																															
	SDMT09T320-F57	M	4	0,079																															
	SDMT09T308-D51	M	4	0,031			☺	☺	☺	☺											☺	☺	☺	☺											
	SDMT09T308-D57	M	4	0,031			☺	☺	☺	☺											☺	☺	☺	☺											
	SDMW09T308-A57	M	4	0,031																															
	SDMW09T320-A57	M	4	0,079																															

HC = beschichtetes Hartmetall
HW = unbeschichtetes Hartmetall

Wendeschneidplatten	
Bezeichnung	Bestellmenge

Wendeschneidplatten	
Bezeichnung	Bestellmenge

Bestellbeispiel:
beim Kauf eines M4003-050-B22-06-4.5BOW sind mindestens 50 Wendeschneidplatten (Anzahl WSP), z.B. SDMT09T3AZN-D57 WSP45G, zu bestellen und in die Tabelle links einzutragen

Absender:

Firma _____

Name _____

Straße / Hausnr. _____

PLZ / Ort: _____

Dieses Formular nutzen und gleich per E-Mail bestellen!

→ team@noll.de

In Kooperation mit:

Georg Noll Werkzeugmaschinen GmbH
Im Taubental 4
41468 Neuss

Tel.: 02131-3806-0
Fax: 02131-3806-59

Start-Termin ist der 01.03.2025. Aktionszeitraum: 8 Wochen bzw. solange der Vorrat reicht. Die Lieferzeit beträgt 3 bis 5 Werktage.

Aktionsware ist vom Umtausch ausgeschlossen. Abbildungen ähnlich, Änderungen vorbehalten. **Alle verkaufsfähigen SDxx – Wendeschneidplatten aus dem M4000 Programm sind Bestandteil der Promotion. Hier gezeigte Produkte sind ein Auszug des gesamten M4000 Produktspektrums.**

walter-tools.com

Planfräser

M4003 mm

Ihr Preisvorteil
65%
bei einer Mindestabnahme von 20, 50 oder 100 WSP



- 4 Schneidkanten pro Wendeschneidplatte

**Sparen Sie am Preis,
aber nicht an der Qualität.**

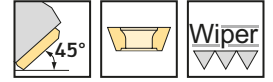
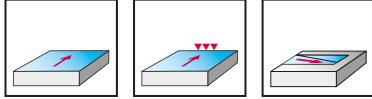

	P	M	K	N	S	H	O
M4003	●	●	●	●	●	●	●

Werkzeug	Bezeichnung	D _C mm	d ₁ mm	l ₄ mm	l ₁ mm	L _C mm	z	Anzahl WSP	Type	Preis	Bestellmenge
 Zylinderschaft	M4003-025-A25-02-6.5BOW	25	25	35	110	6,5	2	20	SD .. 12 ..	114,45	

Werkzeug	Bezeichnung	D _C mm	d ₁ mm	l ₄ mm	l ₁ mm	L _C mm	z	Anzahl WSP	Type	Preis	Bestellmenge
 Bohrungsaufnahme DIN 138	M4003-040-B16-04-6.5BOW	40	16	40		6,5	4	20	SD .. 12 ..	134,05 €	
	M4003-050-B22-04-6.5BOW	50	22	40		6,5	4	20		160,65 €	
	M4003-050-B22-05-6.5BOW	50	22	40		6,5	5	50		168,35 €	
	M4003-063-B22-05-6.5BOW	63	22	40		6,5	5	50		196,35 €	
	M4003-063-B22-07-6.5BOW	63	22	40		6,5	7	50		214,20 €	
	M4003-080-B27-06-6.5BOW	80	27	50		6,5	6	50		234,50 €	
	M4003-080-B27-09-6.5BOW	80	27	50		6,5	9	100		260,05 €	
	M4003-100-B32-07-6.5BOW	100	32	50		6,5	7	50		275,45 €	
	M4003-100-B32-11-6.5BOW	100	32	50		6,5	11	100		304,15 €	
	M4003-125-B40-08-6.5BOW	125	40	63		6,5	8	50		318,85 €	
	M4003-125-B40-13-6.5BOW	125	40	63		6,5	13	100		350,70 €	
	M4003-160-B40-09-6.5BOW	160	40	63		6,5	9	100		390,25 €	
	M4003-160-B40-15-6.5BOW	160	40	63		6,5	15	100		436,10 €	

Körper und Einbauteile sind im Lieferumfang enthalten

Wendeschneidplatten	
Bezeichnung	Bestellmenge

Wendeschneidplatten	
Bezeichnung	Bestellmenge

Bestellbeispiel:
beim Kauf eines M4003-050-B22-06-4.5BOW sind mindestens 50 Wendeplatten (Anzahl WSP), z.B. SDMT09T3AZN-D57 WSP45G, zu bestellen und in die Tabelle links einzutragen

Absender:

Firma _____

Name: _____

Straße / Hausnr. _____

PLZ / Ort: _____

Dieses Formular nutzen und gleich per E-Mail bestellen!

→ team@noll.de

In Kooperation mit:

Georg Noll Werkzeugmaschinen GmbH
Im Taubental 4
41468 Neuss

Tel.: 02131-3806-0





Fax: 02131-3806-59

Start-Termin ist der 01.03.2025. Aktionszeitraum: 8 Wochen bzw. solange der Vorrat reicht. Die Lieferzeit beträgt 3 bis 5 Werktage. Aktionsware ist vom Umtausch ausgeschlossen. Abbildungen ähnlich, Änderungen vorbehalten. **Alle verkaufsfähigen SDxx – Wendeschneidplatten aus dem M4000 Programm sind Bestandteil der Promotion. Hier gezeigte Produkte sind ein Auszug des gesamten M4000 Produktspektrums.**

walter-tools.com

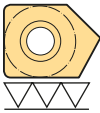

Wendeschneidplatten

Bezeichnung	Toleranzklasse	Anzahl Schneidkanten	r mm	b mm	P						M				K						S		H																
					WEP20	WHH15X	WKP25S	WKP35G	WKP35S	WPM15G	WSP45G	WXM15	WPM15G	WSM35G	WSM45X	WSP45G	WXM15	WAK15	WHH15X	WKK25G	WKP25S	WKP35G	WKP35S	WPM15G	WXM15	WXN15	WK10	WSM35G	WSM45X	WSP45G	WHH15X								
 SDGT1204AZN-F57	G	4	0.3	1.8		☺	☺	☺	☺						☺																								
SDGT1204AZN-G77	G	4	0.3	1.4									☺																										
SDHT1204AZN-G88	H	4	0.3	1.4																																			
SDMT1204AZN-D57	M	4	0.3	1.4			☺	☺	☺				☺																										
SDMT1204AZN-F57	M	4	0.3	1.8			☺	☺	☺				☺																										
SDMW1204AZN-A57	M	4	0.3	1.4			☺	☺	☺																														
 SDHX1204AZR-A88	H	1	0.5	7.5		☺							☺	☺																									
 SDET09T3AZN-F57	E	4	0.3	1.4		☺																																	
 SDET1204AZN-F57	E	4	0.3	1.8		☺																																	
 SDHT120408-G88	H	4	0.8																																				
SDMT120408-D51	M	4	0.8				☺	☺	☺																														
SDMT120408-D57	M	4	0.8				☺	☺	☺																														
SDMT120408-F57	M	4	0.8				☺	☺	☺																														
SDMT120412-F57	M	4	1.2					☺	☺																														
SDMT120416-F57	M	4	1.6						☺																														
SDMT120420-F57	M	4	2																																				
SDMT120425-F57	M	4	2.5																																				
SDMW120408-A57	M	4	0.8					☺	☺																														
SDMW120425-A57	M	4	2.5																																				

HC = beschichtetes Hartmetall
 HT = unbeschichtetes Cermet
 HW = unbeschichtetes Hartmetall

Absender:

Firma _____

Name: _____

Straße / Hausnr. _____

PLZ / Ort: _____

Dieses Formular nutzen und gleich per E-Mail bestellen!

→ team@noll.de

In Kooperation mit:

Georg Noll Werkzeugmaschinen GmbH
 Im Taubental 4
 41468 Neuss

Tel.: 02131-3806-0

Fax: 02131-3806-59

Start-Termin ist der 01.03.2025. Aktionszeitraum: 8 Wochen bzw. solange der Vorrat reicht. Die Lieferzeit beträgt 3 bis 5 Werktage.

Aktionsware ist vom Umtausch ausgeschlossen. Abbildungen ähnlich, Änderungen vorbehalten. **Alle verkaufsfähigen SDxx – Wendeschneidplatten aus dem M4000 Programm sind Bestandteil der Promotion. Hier gezeigte Produkte sind ein Auszug des gesamten M4000 Produktspektrums.**

walter-tools.com

Eckfräser

M4132

- 4 Schneidkanten pro Wendeschneidplatte



**Sparen Sie am Preis,
aber nicht an der Qualität.**

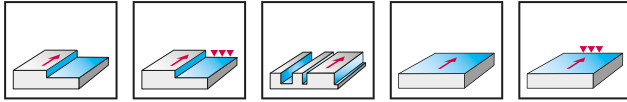
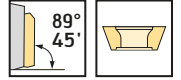

M4132	P	M	K	N	S	H	O
	●	●	●	●	●	●	●

Werkzeug	Bezeichnung	D _c mm	d ₁ mm	l ₄ mm	l ₁ mm	L _c mm	z	Anzahl WSP	Type	Preis	Bestellmenge	
ScrewFit	M4132-016-T14-02-06BOW	16	14,5	25		5,6	2	20	SD .. 06 ..	98,70 €		
	M4132-020-T18-02-06BOW	20	18,5	30		5,6	2	20		105,00 €		
	M4132-020-T18-03-06BOW	20	18,5	30		5,6	3	20		110,60 €		
	zylindrisch modular	M4132-025-T22-02-09BOW	25	22	35		8,4	2	20	SD .. 09 ..	111,30 €	
		M4132-025-T22-03-06BOW	25	22	35		5,6	3	20		SD .. 06 ..	116,90 €
		M4132-025-T22-04-06BOW	25	22	35		5,6	4	20	122,85 €		
		M4132-032-T28-03-09BOW	32	28	40		8,4	3	20	SD .. 09 ..		123,55 €
		M4132-040-T36-04-09BOW	40	36	40		8,4	4	20		136,50 €	
M4132-050-T45-06-09BOW		50	45	40		8,4	6	20	179,55 €			
DIN 1835 B		M4132-016-TC08-02-06BOW	16	14,5	25		5,6	2	20	SD .. 06 ..	94,15 €	
		M4132-020-TC10-03-06BOW	20	18,5	30		5,6	3	20		105,35 €	
	M4132-025-TC12-02-09BOW	25	22	35		8,4	2	20	SD .. 09 ..		105,70 €	
	M4132-025-TC12-03-06BOW	25	22	35		5,6	4	20		116,90 €		
	DIN 1835 B	M4132-025-TC12-04-06BOW	32	28	40		8,4	2	20	SD .. 09 ..	111,65 €	
		M4132-032-TC16-02-09BOW	32	28	40		8,4	3	20		117,60 €	
		M4132-016-W16-02-06BOW	16	16	31	80	5,6	2	20		SD .. 06 ..	98,70 €
		M4132-020-W20-02-06BOW	20	20	39	90	5,6	2	20	105,00 €		
M4132-020-W20-03-06BOW		20	20	39	90	5,6	3	20	110,60 €			
DIN 1835 B		M4132-025-W25-02-09BOW	25	25	43	100	8,4	2	20	SD .. 09 ..	111,30 €	
		M4132-025-W25-03-06BOW	25	25	43	100	5,6	3	20		SD .. 06 ..	116,90 €
		M4132-025-W25-04-06BOW	25	25	43	100	5,6	4	20	122,85 €		
	DIN 1835 B	M4132-032-W32-02-09BOW	32	32	49	110	8,4	2	20	SD .. 09 ..		117,25 €
		M4132-032-W32-03-09BOW	32	32	49	110	8,4	3	20		123,55 €	
		M4132-040-W40-04-09BOW	40	40	49	120	8,4	4	20		136,50 €	

Körper und Einbauteile sind im Lieferumfang enthalten

Wendeschneidplatten	
Bezeichnung	Bestellmenge

Wendeschneidplatten	
Bezeichnung	Bestellmenge

Bestellbeispiel:
beim Kauf eines M4132-032-T28-03-09BOW sind mindestens 50 Wendeplatten (Anzahl WSP), z.B. SDGT09T3PDR-D57 WSP45G, zu bestellen und in der Tabelle links einzutragen.

Absender:

Firma _____

Name _____

Straße / Hausnr. _____

PLZ / Ort: _____

Dieses Formular nutzen und gleich per E-Mail bestellen!
→ team@noll.de

In Kooperation mit:

Georg Noll Werkzeugmaschinen GmbH
Im Taubental 4
41468 Neuss

Tel.: 02131-3806-0
Fax: 02131-3806-59

Start-Termin ist der 01.03.2025. Aktionszeitraum: 8 Wochen bzw. solange der Vorrat reicht. Die Lieferzeit beträgt 3 bis 5 Werktage. Aktionsware ist vom Umtausch ausgeschlossen. Abbildungen ähnlich, Änderungen vorbehalten. **Alle verkaufsfähigen SDxx – Wendeschneidplatten aus dem M4000 Programm sind Bestandteil der Promotion. Hier gezeigte Produkte sind ein Auszug des gesamten M4000 Produktspektrums.**

walter-tools.com

Eckfräser

M4132

- 4 Schneidkanten pro Wendeschneidplatte



**Sparen Sie am Preis,
aber nicht an der Qualität.**

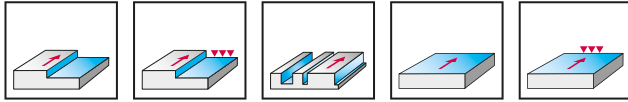
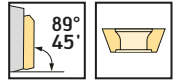

M4132	P	M	K	N	S	H	O
	●	●	●	●	●	●	●

Werkzeug	Bezeichnung	D _c mm	d ₁ mm	l ₄ mm	l ₁ mm	L _c mm	z	Anzahl WSP	Type	Preis	Bestellmenge
<p>Bohrungsaufnahme DIN 138</p>	M4132-040-B16-04-09BOW	40	16	40		8,4	4	20	SD .. 09 ..	129,85 €	
	M4132-040-B16-05-09BOW	40	16	40		8,4	5	50		136,15 €	
	M4132-050-B22-04-09BOW	50	22	40		8,4	4	20		156,10 €	
	M4132-050-B22-04-12BOW	50	22	40		11,6	4	20	SD .. 12 ..	156,10 €	
	M4132-050-B22-05-12BOW	50	22	40		11,6	5	50		163,45 €	
	M4132-050-B22-06-09BOW	50	22	40		8,4	6	50	SD .. 09 ..	170,80 €	
	M4132-063-B22-05-09BOW	63	22	40		8,4	5	50		190,75 €	
	M4132-063-B22-05-12BOW	63	22	40		11,6	5	50	SD .. 12 ..	190,75 €	
	M4132-063-B22-06-12BOW	63	22	40		11,6	6	50		199,50 €	
	M4132-063-B22-07-09BOW	63	22	40		8,4	7	50	SD .. 09 ..	207,90 €	
	M4132-080-B27-06-09BOW	80	27	50		8,4	6	50		227,85 €	
	M4132-080-B27-06-12BOW	80	27	50		11,6	6	50	SD .. 12 ..	227,85 €	
	M4132-080-B27-08-09BOW	80	27	50		8,4	8	50		247,45 €	
	M4132-080-B27-08-12BOW	80	27	50		11,6	8	50	SD .. 12 ..	247,45 €	
	M4132-100-B32-07-12BOW	100	32	50		11,6	7	50		267,40 €	
	M4132-100-B32-09-12BOW	100	32	50		11,6	9	100		284,20 €	
	M4132-125-B40-08-12BOW	125	40	63		11,6	8	50	SD .. 12 ..	309,40 €	
	M4132-125-B40-10-12BOW	125	40	63		11,6	10	100		322,00 €	

Körper und Einbauteile sind im Lieferumfang enthalten

Wendeschneidplatten	
Bezeichnung	Bestellmenge

Wendeschneidplatten	
Bezeichnung	Bestellmenge

Bestellbeispiel:
beim Kauf eines M4132-032-T28-03-09BOW sind mindestens 50 Wendeplatten (Anzahl WSP), z.B. SDGT09T3PDR-D57 WSP45G, zu bestellen und in der Tabelle links einzutragen.

Absender:

Firma _____

Name: _____

Straße / Hausnr. _____

PLZ / Ort: _____

Dieses Formular nutzen und gleich per E-Mail bestellen!

→ team@noll.de

In Kooperation mit:

Georg Noll Werkzeugmaschinen GmbH
Im Taubental 4
41468 Neuss

Tel.: 02131-3806-0

Fax: 02131-3806-59

Start-Termin ist der 01.03.2025. Aktionszeitraum: 8 Wochen bzw. solange der Vorrat reicht. Die Lieferzeit beträgt 3 bis 5 Werktage. Aktionsware ist vom Umtausch ausgeschlossen. Abbildungen ähnlich, Änderungen vorbehalten. **Alle verkaufsfähigen SDxx – Wendeschneidplatten aus dem M4000 Programm sind Bestandteil der Promotion. Hier gezeigte Produkte sind ein Auszug des gesamten M4000 Produktspektrums.**

walter-tools.com



Wendeschneidplatten

Bezeichnung	Toleranzklasse	Anzahl Schneidkanten	r mm	b mm	P				M			K				S			
					HC				HC			HC				HC	HW	HC	
					WKP255	WKP35G	WKP35S	WSP45G	WSM35G	WSM45X	WSP45G	WAK15	WK25G	WKP255	WKP35G	WKP35S	WXN15	WK10	WSM35G
SDGT06T2PDR-D57	G	4	0,4	1,2	☉	☉	☉	☉	☉									☉	☉
SDGT09T3PDR-D57	G	4	0,8	1,2	☉	☉	☉	☉	☉									☉	☉
SDGT1204PDR-D57	G	4	0,8	1,6	☉	☉	☉	☉	☉									☉	☉
SDHT06T204-G88	H	4	0,4															☉	☉
SDMT06T204-D51	M	4	0,4		☉	☉	☉	☉	☉										☉
SDMT06T204-D57	M	4	0,4		☉	☉	☉	☉	☉										☉
SDMT06T204-F57	M	4	0,4		☉	☉	☉	☉	☉	☉									☉
SDMT06T208-F57	M	4	0,8		☉	☉	☉	☉	☉										☉
SDMT06T12-F57	M	4	1,2		☉	☉	☉	☉	☉										☉
SDMW06T204-A57	M	4	0,4		☉	☉	☉	☉	☉										☉
SDHT09T304-G88	H	4	0,4															☉	☉
SDHT09T308-G88	H	4	0,8															☉	☉
SDMT09T308-D51	M	4	0,8		☉	☉	☉	☉	☉										☉
SDMT09T308-D57	M	4	0,8		☉	☉	☉	☉	☉										☉
SDMT09T304-F57	M	4	0,4		☉	☉	☉	☉	☉										☉
SDMT09T308-F57	M	4	0,8		☉	☉	☉	☉	☉	☉									☉
SDMT09T312-F57	M	4	1,2		☉	☉	☉	☉	☉										☉
SDMT09T316-F57	M	4	1,6		☉	☉	☉	☉	☉										☉
SDMT09T320-F57	M	4	2		☉	☉	☉	☉	☉										☉
SDMW09T308-A57	M	4	0,8		☉	☉	☉	☉	☉										☉
SDMW09T320-A57	M	4	2		☉	☉	☉	☉	☉										☉
SDHT120408-G88	H	4	0,8															☉	☉
SDMT120408-F57	M	4	0,8		☉	☉	☉	☉	☉	☉									☉
SDMT120412-F57	M	4	1,2		☉	☉	☉	☉	☉										☉
SDMT120416-F57	M	4	1,6		☉	☉	☉	☉	☉										☉
SDMT120420-F57	M	4	2		☉	☉	☉	☉	☉										☉
SDMT120425-F57	M	4	2,5		☉	☉	☉	☉	☉										☉
SDMT120408-D51	M	4	0,8		☉	☉	☉	☉	☉										☉
SDMT120408-D57	M	4	0,8		☉	☉	☉	☉	☉										☉
SDMW120408-A57	M	4	0,8		☉	☉	☉	☉	☉										☉
SDMW120425-A57	M	4	2,5		☉	☉	☉	☉	☉										☉

SD..06T2.. : Ab Eckenradius r > 0,4 mm ist der Körper im Eckenbereich nachzuarbeiten.
 SD..09T3.. : Ab Eckenradius r > 0,8 mm ist der Körper im Eckenbereich nachzuarbeiten.
 SD..1204.. : Ab Eckenradius r > 0,8 mm ist der Körper im Eckenbereich nachzuarbeiten.

R_(Körper) = r_(Wendeschneidplatte)

HC = beschichtetes Hartmetall
 HW = unbeschichtetes Hartmetall

Absender:

Firma

Name

Straße / Hausnr.

PLZ / Ort

Dieses Formular nutzen und gleich per E-Mail bestellen!

→ team@noll.de

In Kooperation mit:

Georg Noll Werkzeugmaschinen GmbH
 Im Taubental 4
 41468 Neuss

Tel.: 02131-3806-0

Fax: 02131-3806-59

Start-Termin ist der 01.03.2025. Aktionszeitraum: 8 Wochen bzw. solange der Vorrat reicht. Die Lieferzeit beträgt 3 bis 5 Werktage.

Aktionsware ist vom Umtausch ausgeschlossen. Abbildungen ähnlich, Änderungen vorbehalten. **Alle verkaufsfähigen SDxx – Wendeschneidplatten aus dem M4000 Programm sind Bestandteil der Promotion. Hier gezeigte Produkte sind ein Auszug des gesamten M4000 Produktspektrums.**

walter-tools.com

Fasfräser

M4574 mm

– 4 Schneidkanten pro Wendeschneidplatte



Sparen Sie am Preis,
aber nicht an der Qualität.

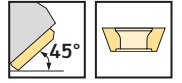
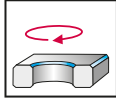

M4574	P	M	K	N	S	H	O
	●	●	●	●	●		

Werkzeug	Bezeichnung	D _c mm	D _a mm	d ₁ mm	l ₄ mm	l ₁ mm	L _c mm	z	Anzahl WSP	Type	Preis	Bestellmenge
<p>ScrewFit</p>	M4574-012-T09-02-03BOW	12	20,3	9,7	20		3,5	2	20	SD .. 06 ..	94,15 €	
	M4574-016-T14-03-03BOW	16	24,3	14,5	25		3,5	3	20		105,70 €	
	M4574-020-T18-02-05BOW	20	32,8	18,5	30		5,5	2	20		106,75 €	
	M4574-025-T22-03-05BOW	25	37,8	22	35		5,5	3	20	SD .. 09 ..	119,00 €	
	M4574-032-T28-03-05BOW	32	44,8	28	40		5,5	3	20		125,65 €	
	M4574-032-T28-03-07BOW	32	48,6	28	40		7,5	3	20	SD ..12 ..	125,65 €	
<p>zylindrisch modular</p>	M4574-016-TC08-03-03BOW	16	24,3	14,5	25		3,5	3	20	SD .. 06 ..	100,80 €	
	M4574-020-TC10-02-05BOW	20	32,8	18,5	30		5,5	2	20		101,50 €	
	M4574-025-TC12-03-05BOW	32	37,8	22	35		5,5	3	20	SD .. 09 ..	113,40 €	
	M4574-032-TC16-03-05BOW	32	44,8	28	40		5,5	3	20		119,35 €	
	M4574-032-TC16-03-07BOW	32	48,6	28	40		7,5	3	20	SD .. 12 ..	119,35 €	
<p>Zylinderschaft</p>	M4574-008-A12-01-03BOW	8	16,3	12	30	120	3,5	1	20	SD .. 06 ..	80,85 €	
	M4574-010-A12-01-03BOW	10	18,3	12	30	120	3,5	1	20		87,15 €	
	M4574-012-A16-01-05BOW	12	24,8	16	40	160	5,5	1	20	SD .. 09 ..	93,45 €	
	M4574-012-A16-02-03BOW	12	20,3	16	40	160	3,5	2	20		98,70 €	
	M4574-016-A16-02-05BOW	16	28,8	16	40	160	5,5	2	20	SD .. 09 ..	105,35 €	
	M4574-016-A16-03-03BOW	16	24,3	16	40	160	3,5	3	20		110,60 €	
	M4574-020-A20-02-05BOW	20	32,8	20	40	200	5,5	2	20	SD .. 09 ..	111,65 €	
	M4574-025-A25-02-07BOW	25	41,6	25	40	200	7,5	2	20		SD .. 12 ..	118,30 €
	M4574-025-A25-03-05BOW	25	37,8	25	40	200	5,5	3	20	SD .. 09 ..	124,60 €	
	M4574-032-A32-03-05BOW	32	44,8	32	40	250	5,5	3	20		131,60 €	
	M4574-032-A32-03-07BOW	32	48,6	32	40	250	7,5	3	20	SD .. 12 ..	131,60 €	
	M4574-040-A32-03-07BOW	40	56,6	32	40	250	7,5	3	20		138,25 €	
	M4574-040-A32-04-05BOW	40	52,8	32	40	250	5,5	4	20	SD .. 09 ..	145,25 €	

Werkzeuge mit Zylinderschaft können je nach Einsatzfall gekürzt werden. | Körper und Einbauteile sind im Lieferumfang enthalten

Absender:

Firma _____

Name: _____

Straße / Hausnr. _____

PLZ / Ort: _____

Dieses Formular nutzen und gleich per E-Mail bestellen!

→ team@noll.de

In Kooperation mit:

Georg Noll Werkzeugmaschinen GmbH
Im Taubental 4
41468 Neuss

Tel.: 02131-3806-0

Fax: 02131-3806-59

Start-Termin ist der 01.03.2025. Aktionszeitraum: 8 Wochen bzw. solange der Vorrat reicht. Die Lieferzeit beträgt 3 bis 5 Werktage.

Aktionsware ist vom Umtausch ausgeschlossen. Abbildungen ähnlich, Änderungen vorbehalten. **Alle verkaufsfähigen SDxx – Wendeschneidplatten aus dem M4000 Programm sind Bestandteil der Promotion. Hier gezeigte Produkte sind ein Auszug des gesamten M4000 Produktspektrums.**

walter-tools.com

Fasfräser

M4574

– 4 Schneidkanten pro Wendeschneidplatte

Ihr Preisvorteil
65%
 bei einer Mindestabnahme von 20, 50 oder 100 WSP



Sparen Sie am Preis, aber nicht an der Qualität.

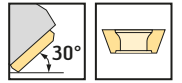
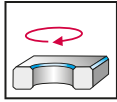

	P	M	K	N	S	H	O
M4574	●●	●●	●●	●●	●●		

Werkzeug	Bezeichnung	D _c mm	D _a mm	d ₁ mm	l ₄ mm	l ₁ mm	L _c mm	z	Anzahl WSP	Type	Preis	Bestellmenge
	M4574-008-A12-01-03-3BOW	8	18,4	12	30	120	2,7	1	20	SD .. 06 ..	80,85 €	
	M4574-012-A16-02-03-3BOW	12	22,4	16	40	160	2,7	2	20		98,70 €	
	M4574-016-A16-03-03-3BOW	16	26,4	16	40	160	2,7	3	20		105,35 €	
	M4574-020-A20-02-05-3BOW	20	35,3	20	40	200	4	2	20		111,65 €	

Zylinderschaft

M4574-...-3BOW mit κ = 30° | Körper und Einbauteile sind im Lieferumfang enthalten

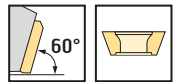

	P	M	K	N	S	H	O
M4574	●●	●●	●●	●●	●●		

Werkzeug	Bezeichnung	D _c mm	D _a mm	d ₁ mm	l ₄ mm	l ₁ mm	L _c mm	Z	Anz WSP	Type	Preis	Bestellmenge
	M4574-008-A12-01-03-6BOW	8	14,3	12	30	120	4,8	1	20	SD .. 06 ..	80,85 €	
	M4574-012-A16-02-03-6BOW	12	18,3	16	40	160	4,8	2	20		98,70 €	
	M4574-016-A16-03-03-6BOW	16	22,3	16	40	160	4,8	3	20		105,35 €	
	M4574-020-A20-02-05-6BOW	20	29,5	20	40	200	6,8	2	20		111,65 €	

Cylindrical shank

M4574-...-6BOW mit κ = 60° | Körper und Einbauteile sind im Lieferumfang enthalten

Wendeschneidplatten	
Bezeichnung	Bestellmenge

Wendeschneidplatten	
Bezeichnung	Bestellmenge

Bestellbeispiel:
 beim Kauf eines M4574-012-T09-02-03BOW sind mindestens 50 Wendeplatten (Anzahl WSP), z.B. SDHT06T204-G88 zu bestellen und in der Tabelle links einzutragen.

Absender:

Firma _____

Name: _____

Straße / Hausnr. _____

PLZ / Ort: _____

Dieses Formular nutzen und gleich per E-Mail bestellen!

→ team@noll.de

In Kooperation mit:

Georg Noll Werkzeugmaschinen GmbH
 Im Taubental 4
 41468 Neuss

Tel.: 02131-3806-0

Fax: 02131-3806-59

Start-Termin ist der 01.03.2025. Aktionszeitraum: 8 Wochen bzw. solange der Vorrat reicht. Die Lieferzeit beträgt 3 bis 5 Werktage. Aktionsware ist vom Umtausch ausgeschlossen. Abbildungen ähnlich, Änderungen vorbehalten. **Alle verkaufsfähigen SDxx – Wendeschneidplatten aus dem M4000 Programm sind Bestandteil der Promotion. Hier gezeigte Produkte sind ein Auszug des gesamten M4000 Produktspektrums.**

walter-tools.com



Wendeschneidplatten

Bezeichnung	Toleranzklasse	Anzahl Schneidkanten	r mm	P				M				K				HC		HW		S			
				HC				HC				HC						HC					
				WKP25S	WKP35G	WKP35S	WSP45G	WSM35G	WSM45X	WSP45G	WAK15	WKK25G	WKP25S	WKP35G	WKP35S	WXN15	WKL10	WSM35G	WSM45X	WSP45G			
SDHT06T204-G88	H	4	0,4													☉	☉						
SDMT06T204-D51	M	4	0,4	☉	☉	☉	☉				☉										☉		
SDMT06T204-D57	M	4	0,4	☉	☉	☉	☉				☉										☉		
SDMT06T204-F57	M	4	0,4	☉	☉	☉	☉				☉										☉		
SDMW06T204-A57	M	4	0,4	☉	☉	☉															☉		
SDHT09T308-G88	H	4	0,8													☉	☉						
SDMT09T308-D51	M	4	0,8	☉	☉	☉	☉				☉										☉		
SDMT09T308-D57	M	4	0,8	☉	☉	☉	☉				☉										☉		
SDMT09T308-F57	M	4	0,8	☉	☉	☉	☉				☉										☉		
SDMW09T308-A57	M	4	0,8	☉	☉	☉															☉		
SDHT120408-G88	H	4	0,8													☉	☉						
SDMT120408-D51	M	4	0,8	☉	☉	☉	☉				☉										☉		
SDMT120408-D57	M	4	0,8	☉	☉	☉	☉				☉										☉		
SDMT120408-F57	M	4	0,8	☉	☉	☉	☉				☉										☉		
SDMW120408-A57	M	4	0,8	☉	☉	☉															☉		

HC = beschichtetes Hartmetall
HW = unbeschichtetes Hartmetall

Absender:

Firma _____

Name: _____

Straße / Hausnr. _____

PLZ / Ort: _____

Dieses Formular nutzen und gleich per E-Mail bestellen!

→ team@noll.de

In Kooperation mit:

Georg Noll Werkzeugmaschinen GmbH
Im Taubental 4
41468 Neuss

Tel.: 02131-3806-0

Fax: 02131-3806-59

Start-Termin ist der 01.03.2025. Aktionszeitraum: 8 Wochen bzw. solange der Vorrat reicht. Die Lieferzeit beträgt 3 bis 5 Werktage.

Aktionsware ist vom Umtausch ausgeschlossen. Abbildungen ähnlich, Änderungen vorbehalten. **Alle verkaufsfähigen SDxx – Wendeschneidplatten aus dem M4000 Programm sind Bestandteil der Promotion. Hier gezeigte Produkte sind ein Auszug des gesamten M4000 Produktspektrums.**

walter-tools.com

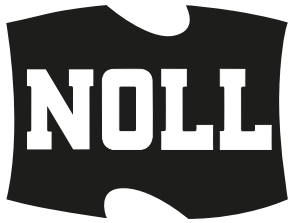

Georg Noll Werkzeugmaschinen GmbH

Im Taubental 4
41468 Neuss

Tel.: 02131-3806-0
Fax: 02131-3806-59

E-Mail: team@noll.de
www.noll.de

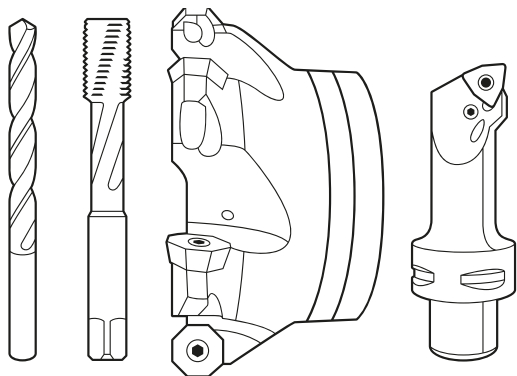

www.walter-tools.com